

**ИНСТРУКЦИЯ ПО ЭКСПЛУАТАЦИИ**

**ZANUSSI**

**СТИРАЛЬНАЯ МАШИНА**

**TL 1003CV**

# Содержание

<b>Инструкции по безопасности</b>	<b>3</b>	<b>Чистка и уход</b>	<b>14</b>
Эксплуатация	3	<b>При возникновении</b>	
Установка	3	<b>неисправностей</b>	<b>15</b>
Меры безопасности	4	<b>Техническое обслуживание</b>	<b>16</b>
Информация по охране окружающей среды	4	Табличка с данными прибора	16
Дозатор моющих средств	5	<b>Инструкции по установке</b>	<b>17</b>
<b>Описание прибора</b>	<b>5</b>	Распаковка	17
<b>Эксплуатация прибора</b>	<b>6</b>	Техническая информация	17
Панель управления	6	Установка	18
<b>Инструкции по использованию</b>	<b>7</b>	Выравнивание	18
<b>Таблица программ</b>	<b>9</b>	Перемещение прибора	18
Программы для хлопка/льна	9	Подключение к водопроводу	19
Программы для синтетики/ тонких тканей/ шерсти	10	Подключение к электросети	19
Советы по стирке	11		
<b>Советы и краткие указания</b>	<b>11</b>		
Моющие средства и добавки	12		
Жесткость воды	12		
Маркировки на белье	13		
Чистка корпуса	14		
Дозатор моющего средства	14		
Сливной фильтр	14		

## Условные обозначения в инструкции

В тексте инструкции вы встретите следующие символы, обозначающие:



Инструкции по безопасности



Советы и краткие указания



Информация по охране окружающей среды

# **Инструкции по безопасности**

Полностью прочитайте инструкцию до того, как приступите к использованию прибора. Внимательно следуйте указаниям, изложенным в инструкции. Сохраните инструкцию для дальнейшего использования. В случае продажи прибора или передачи новому владельцу, обязательно передайте в месте с прибором инструкцию.

Ниже приведены правила для общей безопасности. Прочтите их до установки или эксплуатации прибора.

## **Эксплуатация**

- Данный прибор предназначен для использования только взрослыми людьми. Не позволяйте детям играть с прибором и дотрагиваться до его регуляторов.
- Не следует вносить какие-либо изменения в конструкцию прибора – это очень опасно!
- По окончании использования всегда выключайте прибор из сети и выключайте воду.
- Стирайте в машине только те изделия, которые предназначены для машинной стирки. Если у вас есть какие-либо сомнения насчет изделия, следуйте инструкциям на его ярлыке.
- Занавески с мелкими металлическими или пластиковыми колечками следует стирать в полотняном мешке.
- Перед стиркой проверьте карманы изделий, они должны быть пусты. Твердые и острые предметы – монеты, булавки, гвозди, шурупы или камни могут серьезно повредить машину.
- Не следует стирать в машине ткани, пропитанные нефтепродуктами. Если вы использовали летучие чистящие вещества, тщательно устранили все следы этих веществ с ткани до того, как поместите бельё в машину.

- Небольшие и непрочные предметы (например, детские носочки, чулки) можно стирать в маленькой наволочке на молнии или в большом носке.
- Используйте только рекомендованное количество ополаскивателя для белья.
- Перед проведением любых работ по чистке или техническому обслуживанию машины обязательно выключите прибор из сети.

## **Установка**

- Любые работы, связанные с домашней электропроводкой и необходимые для подключения прибора, должны проводиться только квалифицированным электриком или компетентным персоналом.
- Любые сантехнические работы, необходимые для подключения прибора к водопроводу, должны производиться только квалифицированным сантехником или компетентным персоналом.
- Проследите за тем, чтобы прибор не был установлен на собственный кабель питания.
- Прибор имеет большой вес. Будьте осторожны при его перемещении.
- Упаковочный материал и транспортировочные штыри необходимо удалить до начала использования прибора. Если вы этого не сделаете, прибор может быть серьезно поврежден.
- Если ваша машина установлена в помещении, температура в котором может упасть ниже нуля (то есть ниже точки замерзания), необходимо удалить из машины всю воду в случае опасности промерзания прибора.

Внимательно прочитайте всю инструкцию перед началом эксплуатации прибора и бережно храните ее для дальнейшего использования.

## Меры безопасности

- **Крышка:** стиральная машина оснащена предохранительным устройством, не позволяющим включить машину, если створка барабана не закрыта – в этом случае вам не удастся закрыть крышку. Электромеханическое предохранительное устройство не позволяет открывать крышку во время работы машины и в течение 2 минут после окончания программы.
- **Мотор:** в случае механической перегрузки или превышения напряжения термический предохранитель автоматически предохраняет мотор.
- **Нагревание:** нагревание начнется лишь в том случае, если в бак набралось достаточное для стирки количество воды. Данный предохранитель нужен на случай временного отключения воды или если вы забыли открыть кран подачи воды.
- **Дисбаланс:** данное предохранительное устройство позволяет машине сохранить стабильность во время промежуточных и финального отжимов. Если во время фазы отжима электронная система выявления дисбаланса определяет, что белье в машине распределено неравномерно (например, белья мало или оно свернулось в узлы), фаза отжима прерывается и машина начинает отжим снова. Эта схема действий повторяется до тех пор, пока белье не распределится в барабане равномерно. Тогда проводится обычный цикл отжима. Однако, если через 5 минут попыток сбалансировать белье, оно по-прежнему неправильно распределено, фаза отжима не проводится.

В конце цикла, если вы обнаружили, что ваше белье не отжато, вероятнее всего, предохранительная система, выявив дисбаланс во время финального полоскания, не смогла с ним справиться. Рекомендуем вам вручную распределить белье более равномерно и включить новый цикл отжима.

## Информация по охране окружающей среды

Все материалы, помеченные символом , биологически разлагаются. Эти материалы без всяких опасений можно утилизировать и сжигать в мусоросжигателях.

В целях экономии воды и электроэнергии и в интересах экологии, мы рекомендуем вам следовать данным правилам:

- По возможности включайте только целиком заполненную бельем машину, не включайте машину, если у вас мало белья. С другой стороны, не следует перегружать барабан.
- Программы с предварительной стиркой используйте только для очень грязного белья.
- При использовании воды повышенной или средней жесткости моющее средство кладите как для мягкой воды и отдельно добавьте средство для смягчения воды. Это позволит сократить загрязнение воды в природе, а также экономить стиральный порошок.
- Перед тем как утилизировать отслуживший свой срок прибор, выведите его из рабочего состояния - сломайте дверной замок и отрежьте под основание кабель питания.

# Описание прибора

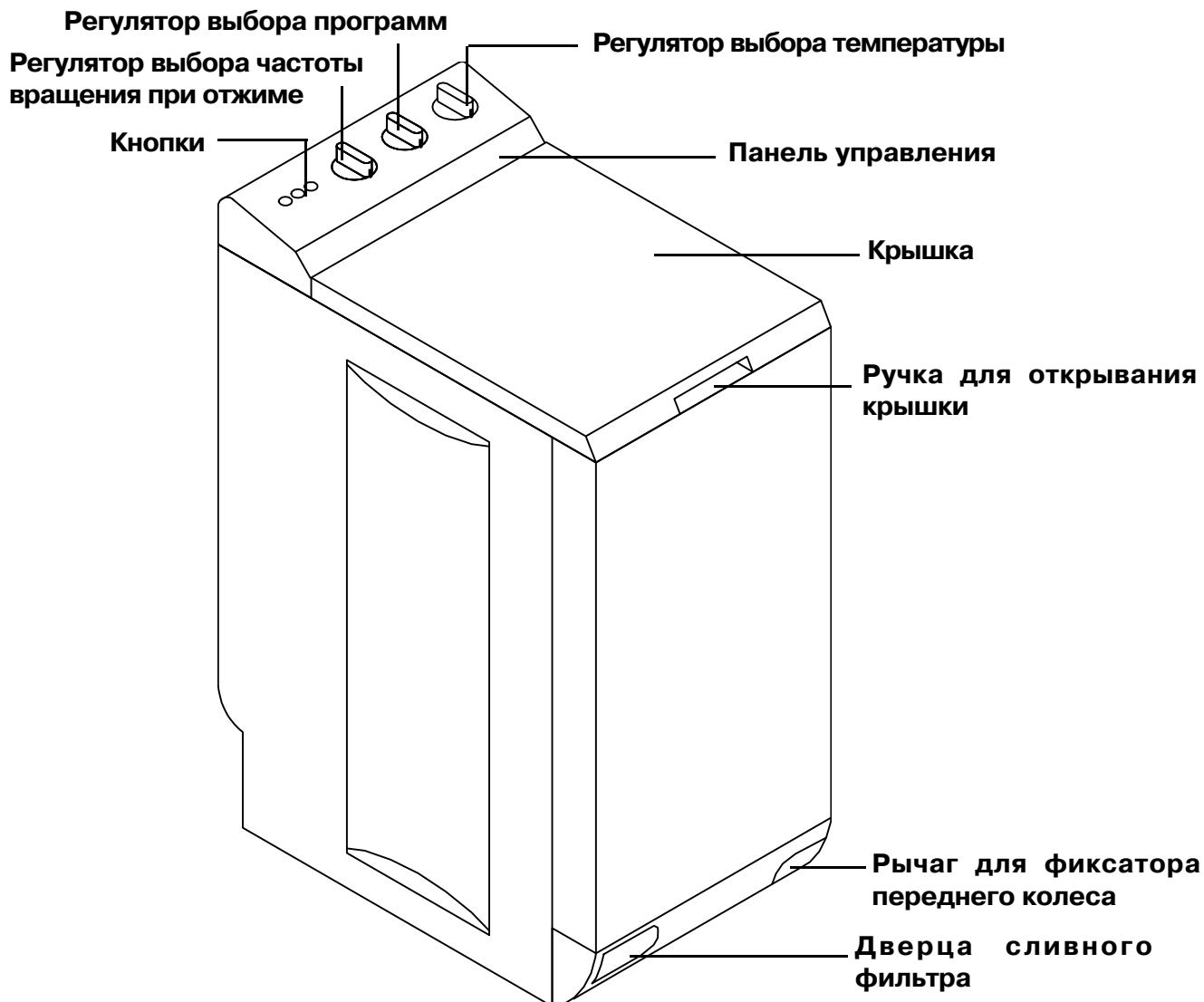

## Дозатор моющих средств

### Обозначения

- (L) Стиральный порошок или жидкое моющее средство для программ с предварительной стиркой (1).
- (Ш) Стиральный порошок или жидкое моющее средство для основной стирки (2).
- (Δ) Отделение для отбеливателя (3).
- (⊗) Жидкие добавки (смягчитель для ткани или ополаскиватель) (4).
- (♣) Жидкое моющее средство.

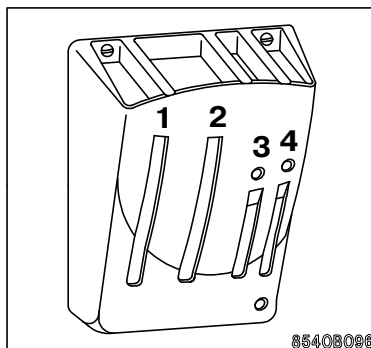

# Эксплуатация прибора

## Панель управления

Ни в коем случае не поворачивайте селектор программ, если машина включена.

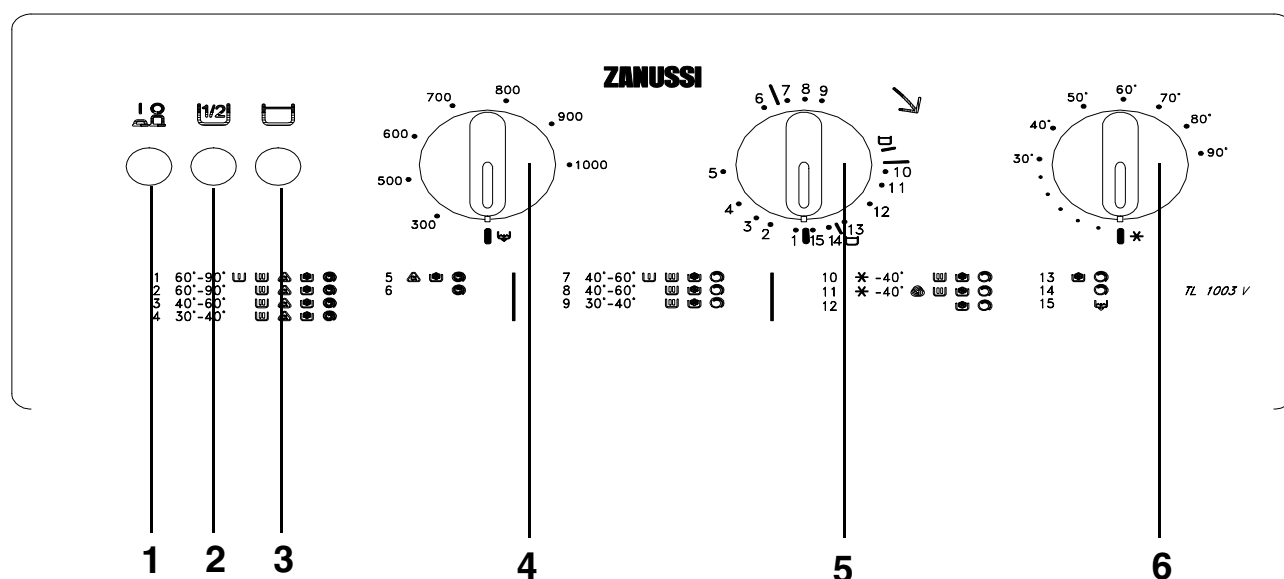

### 1. Кнопка Вкл./Выкл. "I/O"

При нажатии кнопки Вкл./Выкл. начинается выбранная программа стирки.

### 2. Кнопка неполной загрузки "1/2"

Нажмите эту кнопку при стирке небольшого количества не сильно загрязненного хлопчатобумажного или льняного белья (до 2,5 кг). При этом одно полоскание отменяется.

### 3. Кнопка остановки полоскания "P"

Если вы нажмете на данную кнопку, по окончании стирки вода останется в барабане. Кнопка активна только для программ стирки синтетики, тонких тканей и шерсти. После окончательного полоскания белье остается лежать в воде, что позволяет избежать сминания ткани. После этого вы можете завершить программу либо коротким отжимом (нажмите на кнопку еще раз) либо сливом, для этого выключите машину, установите селектор на программу 15 и затем снова нажмите кнопку Вкл./Выкл.

### 4. Селектор скорости отжима

Данный селектор позволяет выбирать скорость отжима от "P" (только слив) до 1000 об/мин. Таким образом, вы можете выбрать подходящую скорость отжима в зависимости от вида ткани и степени влажности, которую вы хотели бы получить в результате отжима.

### 5. Селектор программ

Данный селектор позволяет выбирать наиболее подходящие под тип белья и степень его загрязненности программы. Селектор следует поворачивать по часовой стрелке. По мере прохождения программы селектор программ указывает все ее стадии. В конце программы машина автоматически останавливается в положении селектора «I» или в положении "P" «Остановка полоскания», если эта функция была вами выбрана.

**Никогда не поворачивайте селектор программ против часовой стрелки.**

### 6. Селектор температур

Этот селектор позволяет выбрать подходящую температуру стирки в диапазоне от холодной воды («х») до 90°C. Выберите температуру, соответствующую установленной программе. Для облегчения выбора воспользуйтесь таблицей программ, составленной с учетом типов тканей и стойкости цветов.

# Инструкции по использованию

## 1. Загрузка белья в барабан

- Поднимите крышку машины.
- Обеими руками откройте створки барабана: нажмите на кнопку **A** и на две створки барабана, так чтобы замок открылся.
- Загрузите белье в барабан; закройте барабан и крышку машины.

**Будьте осторожны:** перед тем как закрыть крышку машины, убедитесь в том, что створки барабана правильно закрыты:

- Створки закрыты на замок
- Кнопка **A** находится в отжатом положении

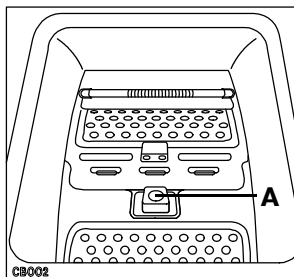

## 2. Дозирование моющего средства

Отмерьте количество моющего средства, рекомендованное производителем, и влейте (засыпьте) его в отделение для основной стирки (L).

Если вы хотите провести цикл предварительной стирки, добавьте нужное количество моющего средства в отделение для предварительной стирки (L).

**Уровень средства не должен превышать отметку MAX.**

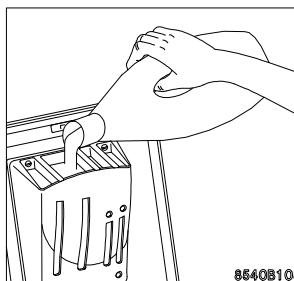

## 3. При необходимости добавьте отбеливатель

Вы можете добавить отбеливатель при использовании любой программы. Следует лишь убедиться в том, что ткань выдержит воздействие отбеливателя. Отбеливатель автоматически попадает в барабан. Налейте от 1/4 до 1 стакана 12° хлорного отбеливателя в отделение, помеченное (Δ) перед тем как включить машину.

**Следите за тем, чтобы уровень жидкости не превышал отметку MAX.**

## 4. Добавление смягчителя для ткани

При необходимости налейте смягчитель в отделение с меткой (⊗). **Не превышайте отметку MAX.**

**5. Если считаете нужным, нажмите кнопку «Неполная загрузка» (1/2) или «Остановка полоскания» (□).**

## 6. Выбор температуры

Выберите температуру в соответствии с выбранной программой, в этом вам поможет таблица программ, которая составлена в зависимости от типа волокон и стойкости цветов.

## **7. Выбор скорости отжима**

Выберите оптимальную скорость отжима для того или иного типа белья и степени влажности, которую вы хотели бы получить в результате.

## **8. Выбор программы**

Выберите программу в зависимости от типа белья и степени его загрязнения. Для выбора программы поворачивайте селектор по часовой стрелке.

## **9. Запуск программы**

Машина включается нажатием на кнопку Вкл./Выкл. (I O)

## **10. В конце программы**

Когда программа подошла к концу, машина автоматически останавливается. В программах для хлопка ручка таймера останавливается в положении «I». В случае нажатия кнопки «Остановка полоскания» в программах для стирки синтетики, тонких тканей и шерсти селектор остановится в положении «Остановка полоскания» (U).

Вы можете завершить эти программы циклом короткого отжима, нажав кнопку Вкл./Выкл, или сливом, установив ручку таймера на программу 15. Перед тем как поворачивать селектор программ выключите машину кнопкой Вкл./Выкл.





После окончания стирки отожмите кнопку Вкл./Выкл. (I O), если нужно, отожмите также кнопки дополнительных функций; отключите прибор от сети и закройте водопроводный кран.



# Таблица программ

## Программы для хлопка/льна

Максимальная загрузка: 5 кг

	Описание программы	Температура (°C)	Используемые отделения дозатора	Потребление воды в литрах	Время в минутах
<b>1</b>	Белое бельё с предв. стиркой	60-90		95	150
<b>2</b>	Белое без предв. стирки	60-90	 *	78	135
<b>3</b>	Цветное (стойкая окраска)	40-60		78	115
<b>4</b>	Цветное (нестойкая окраска)	30-40		78	95
<b>5</b>	Полоскания		 *	58	55
<b>6</b>	Отжим			0	8

(\*) если изделие может выдержать воздействие отбеливателя.



По окончании программы машина автоматически отключается. После фазы отжима хлопка и льна ручка таймера останавливается в положении «|».

### **Внимание:**

**Крышку машины можно открыть только через 90 секунд после окончания программы.**

## Программы для синтетики/ тонких тканей/ шерсти

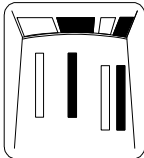
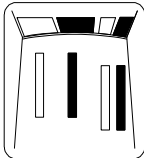
Максимальная загрузка: 2,5 кг (синтетика/тонкие ткани), 1 кг (шерсть)

Описание программы	Температура (°C)	Используемые отделения дозатора	Потребление воды в литрах	Время в минутах (1)
<b>7</b> Синтетика с предв. стиркой	40-60		62	85
<b>8</b> Стойкая синтетика	40-60		50	70
<b>9</b> Деликатная синтетика	30-40		50	60
<b>10</b> Тонкие ткани	✘-40		48	55
<b>11</b> Шерсть	✘-40		50	50
<b>12</b> Полоскания			35	20
<b>13</b> Полоскание			12	4
<b>14</b> Короткий отжим			0	8
<b>15</b> Слив			0	6

(1) время в программах 7-13 указано до момента остановки с водой в барабане.

Когда программа подошла к концу, машина автоматически останавливается. Ручка таймера после отжима останавливается в положении «I» или в случае нажатия кнопки «Остановка полоскания» селектор останавливается в положении .

Вы можете завершить эти программы циклом короткого отжима, нажав кнопку остановки полоскания, или сливом, нажав кнопку Вкл./Выкл. и установив селектор на программу 15.

### Внимание:

**Крышку машины можно открыть только через 90 секунд после окончания программы.**

# Советы и краткие указания

## Советы по стирке

Не оставляйте невыстиранное бельё надолго. Особенно плохо, если долго лежит влажное бельё. Сырое бельё быстро плесневеет и приобретает неприятный запах. Пятна от плесени невозможно вывести.

## Сортируйте бельё

Внимательно изучите таблицу в данной инструкции, объясняющую значение символов на ярлыке изделия (см. стр. 13).

Обратите особое внимание на следующее:

- Линия под корытом означает, что данное изделие нельзя стирать, используя программы для устойчивых тканей, таких как хлопок и лен;
- Не смешивайте цветное бельё с белым;
- Не требующие глажения материалы, такие как смесь полиэстер/хлопок, нужно стирать, используя программы для синтетики;
- Нестойкие ткани, такие как акрил и большинство тканей для занавесок, нужно стирать, используя программу для тонких тканей;
- Программа для шерсти рассчитана на стирку чистой новой шерсти. Любая другая шерсть или ее смеси могут сваляться или потерять ворс при машинной стирке. Изделия из шерсти надо отжать сразу же после стирки.

## Предварительная стирка

Не всегда обязательно проводить предварительную стирку. Ваша новая стиральная машина в сочетании с современными моющими средствами обеспечивают прекрасный результат и без предварительной стирки, при этом экономится энергия, время, вода и моющее средство.

Тем не менее, если бельё сильно загрязнено (например, если вам нужно выстирать рабочий комбинезон механика или фартук мясника), рекомендуем вам провести цикл предварительной стирки с моющим средством с биодобавками.

## Температуры

Мы предлагаем вам стирать белое бельё из хлопка и льна, если оно не особенно грязное, при 60°C, а не при 90°C. Результат будет не хуже, а экономия энергии составит около 30%. То же самое, но в меньшей степени, относится к тканям стойких цветов. Обычно их стирают при 60°C; но если они не очень грязные, вы получите хороший результат и при 40°C.

Изделия из тканей нестойких цветов нельзя стирать при температуре выше 40°C. Если вы стираете вместе красящиеся вещи с вещами стойких цветов, то выбирайте программу для нестойких цветов, следовательно, температура не должна превышать 40°C.

Белую и цветную синтетику устойчивых цветов обычно стирают при 60°C. Если же бельё не слишком грязное, то вполне достаточно температуры 40°C.

Тонкие синтетические вещи, линяющая синтетика и изделия из шерсти нельзя стирать при температуре выше 40°C.

Как вы уже знаете, ваша машина может стирать, используя холодную воду. Тем не менее, следует иметь в виду, что имеющиеся на рынке моющие средства не рассчитаны на стирку в холодной воде. Зимой, когда вода особенно холодная, моющее средство может не раствориться. Мы рекомендуем вам использовать жидкие моющие средства.

## Сколько белья можно выстирать за один раз?

Строго говоря, бельё нужно каждый раз взвешивать. Максимальная загрузка при стирке хлопка и льна – 5 кг, для синтетических или деликатных тканей максимальная загрузка – 2,5 кг; для шерсти – 1 кг.

Чтобы не взвешивать бельё, можно оценивать вес по степени заполнения барабана:

**Хлопок и лен:** полный, но не плотно набитый барабан

**Устойчивая синтетика:** не более 2/3 барабана

**Деликатные ткани и шерсть:** не более 1/2 барабана

## Перед тем как загрузить бельё в стиральную машину:

- Зашейте все дырки, разрывы и спустившиеся петли;
- Пришейте некрепкие пуговицы и застегните кнопки и молнии;
- Не стирайте потертые вещи - перед стиркой подшейте кайму;
- Выньте из карманов все посторонние предметы. Гвозди, шпильки, прищепки и тому подобные предметы могут серьезно повредить машину и бельё;
- Снимите крючки с занавесок;
- При первой стирке стирайте цветное бельё и, особенно линяющие изделия, отдельно. Обычно при первой стирке вещи линяют.

- Перед стиркой обработайте пятновыводителем стойкие пятна, такие как пятна от травы, ржавчины, дегтя или мазута, краски, чернил и т.п.

- Чтобы удалить пятна краски, используйте скипидар. Это летучее вещество; подождите до тех пор, пока изделие полностью высохнет, прежде чем поместить его в стиральную машину.

Изготовитель стиральной машины не несет ответственности за ущерб, возникший из-за использования летучих, легко-воспламеняющихся и токсичных веществ.

### В конце стирки

По окончании стирки мокрое белье нужно как можно скорее высушить.

Трикотажные и шерстяные изделия нужно сушить, разложив на плоской горизонтальной поверхности и вдали от прямых солнечных лучей.

### Моющие средства и добавки

Хорошие результаты стирки зависят от правильного выбора моющего средства и его использования в нужных количествах, в целях экономии и защиты окружающей среды.

Хотя моющие средства биологически разлагаемы, тем не менее они содержат вещества, которые в больших количествах могут нарушить хрупкий экологический баланс природы.

**Всегда используйте высококачественные моющие средства для стиральных машин-автоматов.**

Следуйте инструкциям производителя – примите во внимание вес белья, степень загрязнения и жесткость воды; если вы не знаете, какова жесткость воды в вашем районе, вы можете выяснить это в местной организации по водоснабжению.

### Порошковые моющие средства

Стиральный порошок нужно насыпать в соответствующие отделения дозатора моющих средств перед началом программы.

### Жесткость воды

Уровень	Характеристика	Немецкие градусы		Французские гр. Т.Н.
		°dH	ммоль	
1	Мягкая	0 - 7	0 - 1,3	0 - 15
2	Средняя	8 - 14	1,4 - 2,5	16 - 25
3	Жесткая	15 - 21	2,6 - 3,8	26 - 37
4	Оч. жесткая	> 21	> 3,8	> 37

Существуют специальные порошки для цветных и деликатных тканей и шерсти.

### Концентрированные порошки

Насыпьте концентрированный порошок в отделение для основной стирки (III).

При использовании концентрированного порошка старайтесь не пользоваться программами с предварительной стиркой.

### Жидкие моющие средства

С новым автоматическим распределителем жидких моющих средств есть возможность использовать жидкие моющие средства для фаз основной стирки при условии, что вы сразу же запустите стиральную машину.

Вы можете использовать жидкие моющие средства вместо стирального порошка особенно при стирке слегка загрязненного белья при средних или низких температурах. Для программ с высокими температурами лучше использовать стиральный порошок.

### Жидкие добавки

Жидкие добавки для смягчения ткани следует налить в отделение дозатора со значком ☼ до запуска программы.

Особенно полезно добавить средство для смягчения ткани, если бельё будет сушиться в сушильном барабане, чтобы избежать образования статического электричества.

Уровень средства в отделении не должен превышать отметки MAX.

































### Отбеливатель Δ

Вы можете использовать отбеливатель во всех программах стирки. Тем не менее, проверьте, может ли изделие выдержать воздействие отбеливателя. Отбеливатель автоматически смывается в барабан. Налейте от 1/4 до 1 стакана 12° хлористого отбеливателя в отделение дозатора, помеченное символом Δ, до включения машины.

Уровень средства в отделении не должен превышать отметки MAX.

## Маркировки на белье

Данные символы используются на ярлыках изделий для того, чтобы вы знали, как обращаться с этой вещью.

<p><b>НОРМАЛЬНАЯ</b></p>  <p><b>СТИРКА</b></p>  <p><b>БЕРЕЖНАЯ</b></p>	 <p>Макс. темп-ра стирки 95°C</p> 	 <p>Макс. темп-ра стирки 60°C</p> 	 <p>Макс. темп-ра стирки 40°C</p> 	 <p>Макс. темп-ра стирки 30°C</p> 	 <p>Ручная стирка</p>	 <p>Не стирать</p>
 <p><b>ОТБЕЛИВАНИЕ</b></p>	 <p>Можно отбеливать в холодной воде</p>			 <p>Не отбеливать</p>		
 <p><b>ГЛАЖЕНИЕ</b></p>	 <p>Гладить при 200°C макс.</p>	 <p>Гладить при 150°C макс.</p>	 <p>Гладить при 110°C макс.</p>	 <p>Не гладить</p>		
 <p><b>ХИМЧИСТКА</b></p>	 <p>Химчистка любым растворителем</p>	 <p>Химчистка бензином, чистым спиртом, перхлоратом, R 111-113</p>	 <p>Химчистка бензином, чистым спиртом, R 113</p>	 <p>Не подлежит химчистке</p>		
 <p><b>СУШКА</b></p>	 <p>В разостланном виде</p>	 <p>Без отжима</p>	 <p>На плечиках</p>	 <p>нормальная темп-ра</p>  <p>низкая темп-ра</p> <p>Можно сушить в машине</p>	 <p>Не сушить в машине</p>	

### Условные обозначения на панели вашей машины:

 : отделение для моющего средства для предварительной стирки

 : отделение для моющего средства для основной стирки

 : отделение для ополаскивателя

 : отделение для отбеливателя

 : отжим для программ стирки хлопка и льна ()

 : программы стирки синтетики

 : остановка полоскания

 : короткий отжим

 : слив

 : шерсть

# Чистка и уход

**⚠** Перед тем как приступить к любым работам по очистке и профилактике, убедитесь в том, что прибор отключен от сети и водопроводный кран закрыт.

## Чистка корпуса

Снаружи машину можно вымыть теплой водой и нейтральным неабразивным хозяйственным моющим средством. Сполосните чистой водой и вытрите насухо.

Важная информация: ни в коем случае не используйте метиловый спирт, растворители или подобные вещества.

Рекомендуется время от времени проводить полный цикл стирки без белья с использованием средства, устраняющего накипь.

## Дозатор моющего средства

Дозатор моющего средства легко демонтируется. Просто отверните два винта на 90° и выдвиньте дозатор вверх (рис. 1 и 2). Вымойте дозатор под струей воды щеткой или мочалкой (рис. 3).

Вставьте дозатор в крышку и завинтите два винта (рис. 4 и 5).

## Сливной фильтр

Машина оснащена механическим фильтром, расположенным спереди. Фильтр собирает ворс и мелкие предметы – зубочистки, монеты, булавки и т.п., нечаянно оставленные в карманах. Очень важно регулярно чистить этот фильтр.

Частота чистки фильтра зависит от предметов, которые вы стираете в машине (чистка не должна быть очень частой, если вы стираете вещи без кромки и не теряющие ворс).

Нажмите справа на дверцу, закрывающую фильтр, и откройте ее (рис 1).

Подставьте какой-нибудь лоток для стекающей воды (рис2).

Поверните фильтр против часовой стрелки, выньте его и тщательно промойте под струей воды (рис 3).

Вставьте фильтр в направляющие и поверните по часовой стрелке. Закройте дверцу.

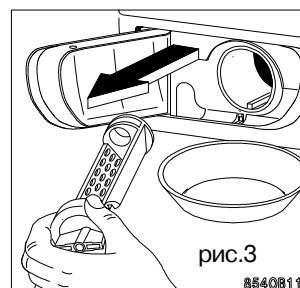
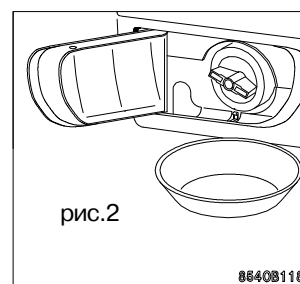
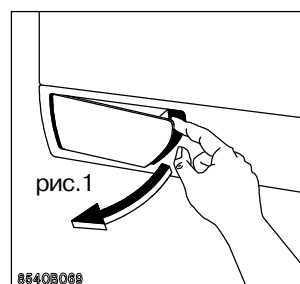
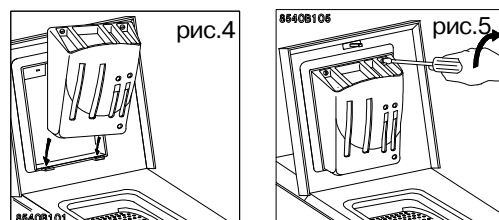
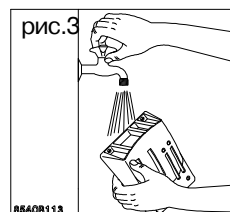
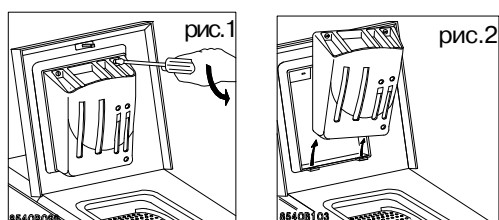

# При возникновении неисправностей

Проблема	Способ исправления
<b>Результаты стирки хуже, чем обычно</b>	<p>Проверьте:</p> <ul style="list-style-type: none"> <li>■ Возможно, вы использовали неподходящее моющее средство или неподходящее количество. Недостаточное количество моющего средства делает белье серым и ведет к образованию известковых отложений. Тщательнее проверяйте дозировку.</li> <li>■ Обработали ли вы заранее стойкие загрязнения</li> <li>■ Правильно ли вы выбрали программу и температуру</li> </ul>
<b>Цикл стирки слишком длинный</b>	<p>Проверьте:</p> <ul style="list-style-type: none"> <li>■ Достаточен ли напор воды в водопроводе</li> <li>■ Не засорился ли сливной фильтр</li> <li>■ Не было ли отключено электричество</li> </ul>
<b>Машина останавливается во время цикла стирки</b>	<p>Проверьте:</p> <ul style="list-style-type: none"> <li>■ Достаточен ли напор воды в водопроводе</li> <li>■ Не засорился ли сливной фильтр</li> <li>■ Исправен ли предохранитель домашней электропроводки</li> <li>■ Не была ли выбрана функция остановки полоскания для программ стирки деликатных тканей (см. программную таблицу на стр. 10).</li> </ul>
<b>Машина не включается</b>	<p>Проверьте:</p> <ul style="list-style-type: none"> <li>■ Исправен ли предохранитель домашней электропроводки</li> <li>■ Включен ли прибор в сеть</li> <li>■ Крышка должна быть плотно закрыта</li> <li>■ Ручка селектора программ правильно установлена</li> <li>■ Нажали ли вы кнопку Вкл./Выкл., чтобы дать машине команду начать программу</li> <li>■ Не произошло ли отключения электричества</li> </ul>
<b>Машина не сливает воду и/или не отжимает</b>	<p>Возможно:</p> <ul style="list-style-type: none"> <li>■ Сливной шланг пережат или согнут</li> <li>■ Сливной шланг засорился</li> <li>■ Была выбрана функция остановки полоскания</li> </ul>
<b>Машина не заполняется водой</b>	<p>Проверьте:</p> <ul style="list-style-type: none"> <li>■ Кран подачи воды открыт, а в водопроводе есть достаточный напор</li> <li>■ Закрыта ли крышка прибора</li> <li>■ Не было ли перебоя в подаче воды</li> </ul>

# При возникновении неисправностей

(продолжение)

Проблема	Способ исправления
<b>Машина вибрирует или работает слишком шумно</b>	Проверьте: <ul style="list-style-type: none"><li>■ Удалены ли все транспортировочные крепления</li><li>■ Стоят ли все четыре ножки машины твердо на полу и все блокировочные гайки закреплены</li><li>■ Не касается ли машина какого-нибудь предмета</li><li>■ Достаточно ли в барабане белья</li></ul>
<b>При заполнении водой машина сразу же опорожняется</b>	Проверьте: <ul style="list-style-type: none"><li>■ Не слишком ли низко опущен конец сливного шланга</li></ul>
<b>На полу вода</b>	Возможно: <ul style="list-style-type: none"><li>■ Засыпано слишком много моющего средства, либо оно не годится. Пенообразование может повлечь за собой течь</li><li>■ Дозатор моющего средства засорился</li><li>■ Сливной шланг закреплен ненадежно</li><li>■ Подтекает соединение шланга или крана. Течь не всегда легко заметить, так как вода льется вдоль шланга</li><li>■ Крышка сливного фильтра плохо закрыта</li></ul>
<b>Ополаскиватель вытекает из отверстия для перелива</b>	Возможно: <ul style="list-style-type: none"><li>■ Вы превысили дозу ополаскивателя</li></ul>

## Техническое обслуживание

Если вам не удалось определить или решить проблему с прибором самостоятельно, обратитесь в авторизованный изготовителем сервисный центр (список сервисных центров приведен в отдельном списке). Перед обращением запишите информацию о приборе, которая потребуется в сервисном центре: модель, серийный номер, дата покупки.



### Табличка с данными прибора

Вы найдете все необходимую информацию на табличке с техническими данными прибора. Она расположена на задней стенке прибора.

Тип: .....
Prod. N° .....
Ser. Nr. ....



# Инструкции по установке

## Техническая информация

Размеры	Высота с панелью	895 мм
	Высота без панели	850 мм
	Ширина	400 мм
	Глубина	600 мм
Напряжение в электросети/ частота		230 В/ 50 Герц
Общая потребляемая мощность		2300 Ватт (10 А)
Мощность нагревателя		1950 Ватт
Давление воды	Минимум	5 Н/см <sup>2</sup> (0,5 кг/см <sup>2</sup> )
	Максимум	80 Н/см <sup>2</sup> (8 кг/см <sup>2</sup> )
Максимальная загрузка	Хлопок	5 кг
	Синтетика	2,5 кг
	Шерсть	1 кг
Максимальная частота вращения при отжиге		1000 об/мин
Потребляемая мощность (стирка 60°C)		1,25 кВтч

**CE** Данный прибор соответствует следующим директивам ЕС:  
- 73/23/ЕЕС от 19.02.1973. – Директива по приборам низкого напряжения  
- 89/336/ЕЕС от 03.05.1989 (включая поправку 92/31/ЕЕС) Директива по электромагнитной совместимости.

## Распаковка

**Части предохраняющие внутренние компоненты машины во время транспортировки окрашены в красный цвет. Перед вводом машины в эксплуатацию необходимо устранить все транспортировочные элементы. Сохраните эти элементы на случай возможной последующей транспортировки машины.**

- Распакуйте прибор. Нагните прибор назад. Поверните машину на одном из задних углов на 90°. Прибор высвободится из пенопластового основания. Уберите основание (рис. 1).
- Откройте крышку и выньте пенопластовый клин, блокирующий барабан. Закройте крышку (рис. 2)
- С помощью гаечного ключа ослабьте крепление и удалите две красные прокладки на задней части прибора (А) (рис. 3).
- Открывшиеся отверстия нужно закрыть заглушками (В) (прилагаются) (рис. 4)
- Проверьте, все ли транспортировочные приспособления были демонтированы. Сохраните приспособления на случай повторной транспортировки прибора (рис. 5).
- Если вы хотите поставить прибор вровень с соседними шкафами, вы можете обрезать планку, которая находится сзади прибора и на которой закреплены шланги (рис. 6).

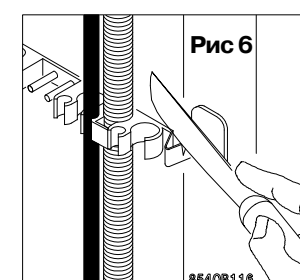
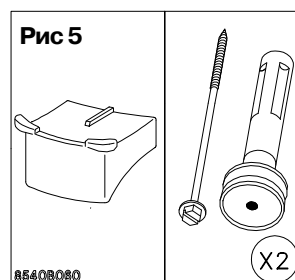
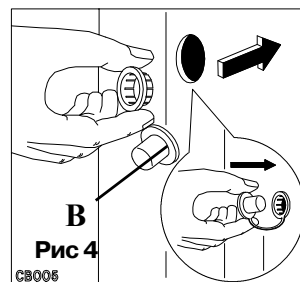
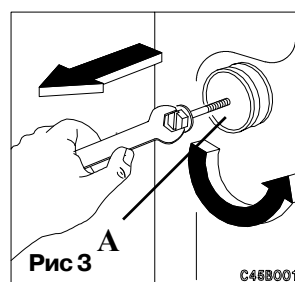
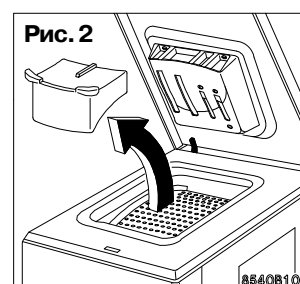
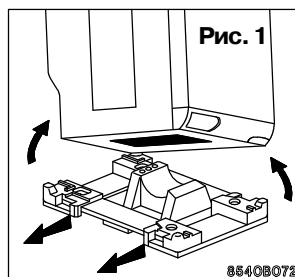

## Установка

Пол, на котором установлена стиральная машина, должен быть чистым и сухим. Не следует устанавливать машину на пол, покрытый мастикой или любыми другими веществами для скольжения, чтобы машина не скользила. Не следует использовать смазки. Не рекомендуется устанавливать машину на ковер с длинным ворсом или на пол с покрытием на пенной основе, так как в этом случае нет гарантии, что машина будет стоять стабильно. Если машину нужно установить на пол, покрытый ковром, следите за тем чтобы отверстия в нижней части прибора **обязательно оставались открытыми**. Эти отверстия необходимы для нормальной вентиляции прибора. Если пол выложен плиткой небольшого размера, подстелите под машину стандартный резиновый коврик.

На дощатом полу, особенно если доски пружинят, привинтите к полу влагонепроницаемое деревянное основание толщиной как минимум 15 мм поперек как минимум 2 половиц. По возможности установите прибор в угол, там деревянные полы наиболее надежны и менее всего подвержены резонансной вибрации. Не пытайтесь сгладить неровности в полу, подкладывая под ножки прибора доски, картон и тому подобное.

Передние регулировочные ножки после установки прибора нужно зафиксировать специальными блокировочными гайками.

## Выравнивание

Очень важно, чтобы машина стояла абсолютно ровно. Отрегулируйте высоту передних ножек машины.

Убедитесь, что машина не касается стены и мебели во время работы. Это необходимо, чтобы избежать вибрации, шума или перемещения машины во время работы.

Как только положение машины будет выровнено, вручную или отверткой затяните блокировочные гайки.

## Перемещение прибора

Чтобы передвинуть стиральную машину, поставьте ее на колесики. Для этого поверните справа налево специальный рычаг, расположенный в нижней части машины. После того, как вы установите машину в нужное место, верните рычаг в исходное положение.

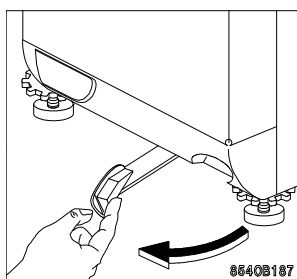
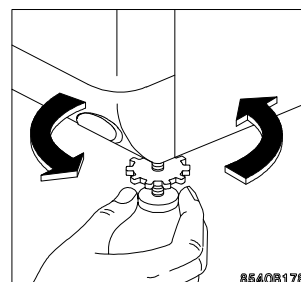
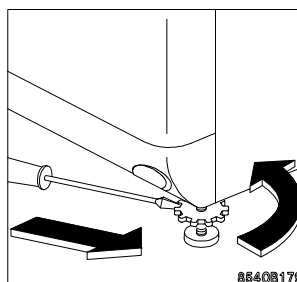
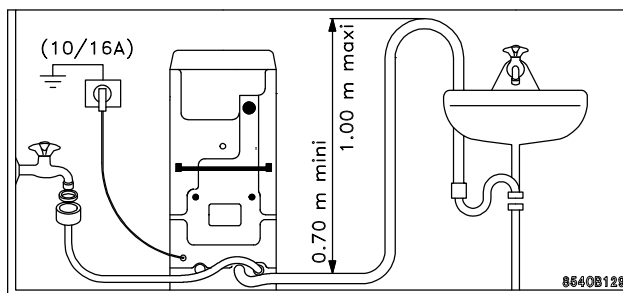

## Подключение к водопроводу

Присоедините шланг для подачи воды к водопроводному крану с резьбой 3/4". Предварительно вставьте резиновую прокладку как показано на рисунке. Если вы подключаете прибор к новым трубам или к трубам, которые долго не использовались, советуем слить какое-то количество воды через трубы перед подключением машины. Поместите загнутый конец сливного шланга в сливную трубу на высоте между 70 и 100 см от уровня пола или закрепите его на раковине или на ванне. Шланг должен быть надежно закреплен, чтобы он не упал и не соскочил. Вода должна свободно сливаться, и, следовательно, сливной шланг должен лежать без перегибов и расположен таким образом, чтобы не мешать свободному течению воды. Если вы хотите удлинитель шланга, то имейте в виду, что его использование может повлечь за собой сбой в работе сливного насоса, особенно, если длина надставки превышает 1 метр или если ее диаметр меньше диаметра основного сливного шланга.

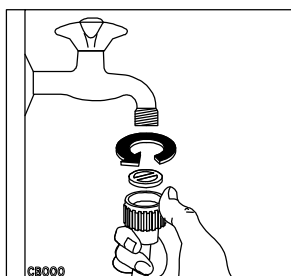

## Подключение к электросети

Прежде чем вы вставите вилку в розетку, проверьте следующее:

- 1) Напряжение в домашней сети составляет  $230\text{ В} \pm 10\%$ .
- 2) Счетчик, предохранители, сеть и розетка могут выдержать мощность подключения машины (2,3 кВт).

### **Очень важно:**

**Кабель питания оснащен контактом заземления. Прибор должен быть подключен к электросети, также оснащенной надлежащим контактом заземления.**

**Замена кабеля питания должна осуществляться только специалистами из авторизованных изготовителем сервисных центров.**

**Изготовитель снимает с себя всю ответственность при невыполнении вышеизложенных рекомендаций.**